

Istruzioni  
Hinweisungen  
Instructions  
Instrucciones

  
**LUMINA**  
www.lumina.it

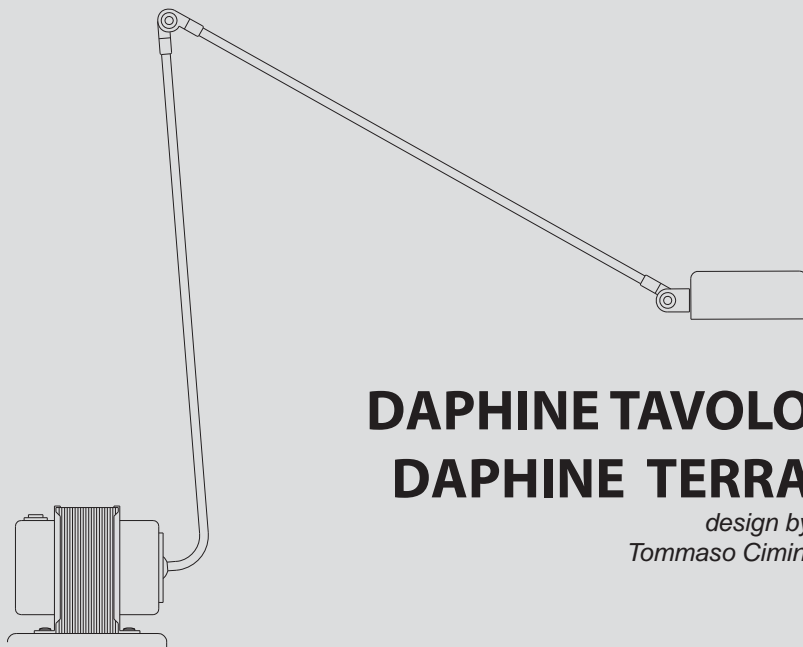

## DAPHINE TAVOLO DAPHINE TERRA

design by  
Tommaso Cimini

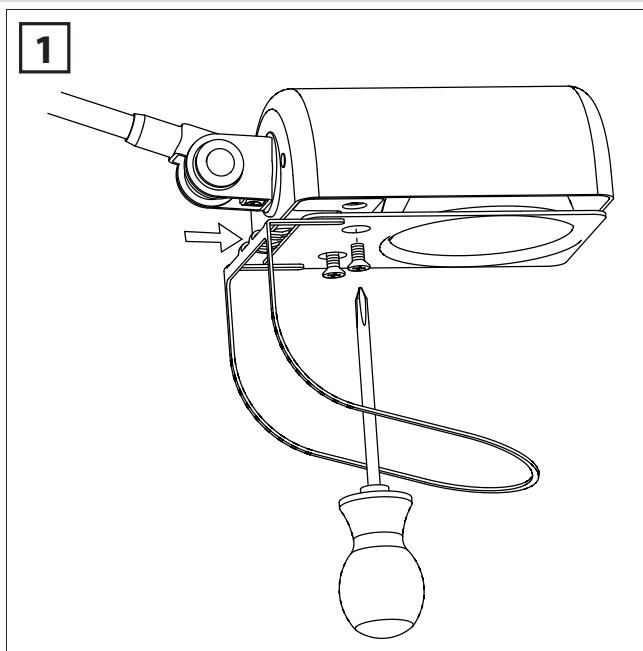

①

Lampada alogena da tavolo o da terra a braccio snodabile in metallo.  
E' dotata di una lampadina alogena da max 50W 12V attacco

GY 6,35 a bassa pressione  ed "UV STOP". Ciò garantisce la non emissione di raggi ultravioletti nocivi ed esclude qualsiasi possibilità di scoppio rendendo superflua l'applicazione di uno schermo di protezione.

Il simbolo  indica la distanza minima da rispettare verso l'oggetto illuminato.

Apparecchio installabile direttamente su superfici normalmente infiammabili.

 Apparecchio in classe II (doppio isolamento).

Solo per uso interno.

### MONTAGGIO

Togliere tensione all'impianto elettrico o scollegare la spina prima di effettuare qualsiasi operazione sull'apparecchio (montaggio, sostituzione lampadina, pulizia ecc.).

**Fig. 1:** Svitare le viti parzialmente ed inserire la protezione come indicato.

**Fig. 2 (Daphine Terra):** Per il montaggio della base usare le viti contenute nella confezione procedendo come indicato nello schema.

Applicare i feltrini in dotazione se necessario.

### SOSTITUZIONE DELLA LAMPADINA

•Staccare la spina se l'apparecchio ne è munito o togliere la tensione elettrica dell'impianto;

•Lasciare raffreddare completamente la lampadina e l'apparecchio prima di toccarlo con mani.

In caso di sostituzione della lampadina alogena utilizzarne una alogena autoprotetta 

•Utilizzare solo lampadine a bassa pressione  attacco GY 6,35 da max 50W 12V .

•Assicurarsi che la nuova lampadina non venga toccata con le mani nude ad evitare che si depositino sulla lampadina stessa tracce di unto; se ciò avvenisse pulirla con del cotone o panno bagnati di alcool. Lasciare asciugare bene prima di accendere la lampada.

Apparecchio con cablaggio tipo Y: se il cavo di alimentazione risultasse danneggiato, deve essere sostituito dal costruttore o dal suo servizio di assistenza o da personale qualificato al fine di evitare pericoli.

**La sicurezza dell'apparecchio è garantita dalla osservanza di queste istruzioni pertanto si raccomanda di conservarle.**

**GARANZIA** Per questo apparecchio valgono le condizioni di garanzia valide nella rispettiva nazione. La garanzia viene riconosciuta soltanto se accompagnata dal documento giustificativo dell'acquisto.

CE

D

Tisch- oder Stehleuchte mit dreh- und schwenkbarem Arm aus Metall.  
 Niederdruckhalogenlampe max. 50W 12V, Fassung GY 6,35  "UV STOP". Dies garantiert die Nichtausstrahlung von Ultraviolettstrahlen und schließt jede Explosionsmöglichkeit aus.  
 Die Verwendung eines Schutzglases ist daher nicht notwendig.

Das Symbol  zeigt den zu beachtenden Mindestabstand zum beleuchtenden Gegenstand auf.

Das Gerät kann auf normal entzündbaren Flächen montiert werden.

 Gerät in II Isolierungsklasse (Doppelisolierung).

Nur für Innenbereich geeignet.

#### MONTAGE

Vor jedem Eingriff an der Leuchte (Leuchtmittelaustausch, Reinigung usw.) Spannung unterbrechen oder Stecker herausziehen.

**Abb. 1:** Die Schrauben leicht lösen und die Schutzvorrichtung einfügen.  
**Abb. 2** (Daphine Terra): Um die Fussplatte zu montieren, die beigefügten Schrauben lt. Abbildung verwenden.  
 Wenn nötig, die rutschfesten Filze anbringen.

#### AUSTAUSCH DES LEUCHTMITTELS

- Den Stecker herausziehen, wenn damit ausgestattet oder die elektrische Spannung der Anlage ausschalten.
- Das Leuchtmittel und die Leuchte vollständig erkalten lassen bevor es

angefasst wird.  
 Wenn das Leuchtmittel gewechselt werden muss, bitte ein selbstschuetzendes Leuchtmittel verwenden .

- Nur Niederdruckleuchtmittel mit Fassung GY 6,35  max. 50W 12V verwenden.
- Bitte beachten, daß das neue Leuchtmittel nicht mit blossen Händen berührt wird um evtl. Rückstände auf dem Leuchtmittel zu vermeiden.

Leuchte mit Verkabelung Typ Y: Sollte das Kabel beschädigt sein, muss dieses vom Hersteller oder dessen Kundendienst oder Fachpersonal ausgetauscht werden, um Gefahren zu vermeiden.

**Die Sicherheit dieses Gerätes ist nur gewährleistet, wenn diese Montageanleitung genau beachtet wird. Wir empfehlen daher diese aufzubewahren.**

**GARANTIE** Für dieses Gerät gelten die im Kaufland herausgegebenen Garantiebedingungen. Zur Inanspruchnahme von Garantieleistungen ist in jedem Fall aber die Vorlage des Kaufbeleges erforderlich.



GB

Table or floor halogen lamp in metal with adjustable arm.

It is equipped with a low pressure  and reduced U.V. rays emission halogen bulb 50W 12V, socket GY 6,35. Because of these features, there is no need of a protection glass.

The remark  on the reflector points out the minimum distance to be kept from objects.

Fitting suitable for mounting on normally flammable surfaces.

 Light fitting built in second insulating class (double insulation).

Only for interiors.

#### MOUNTING

Always disconnect the current from the general main switch or unplug the fitting before carrying out any operation (mounting, cleaning, replacing of bulb etc.)

**Fig. 1:** Partially loosen the screws and insert the protective element.  
**Fig. 2** (Daphine Terra): To assemble the base, use the screws supplied, and follow the drawing. Stick under the base the felts included in the plastic bag.

#### BULB REPLACEMENT

- Unplug the same or switch off the main.
- Let the light fitting and the bulb cool down before touching it with the hands.

In case of halogen lamp replacement please use a self shielded tungsten halogen lamp only .

- Only use low pressure  max 50W 12V halogen bulbs, socket GY 6,35.
- Make sure that the bulb is never touched with bare hands in order to avoid to leave any grease on the bulb itself; in the event of contact clean the bulb with an alcohol wet cloth. Let it dry before switching on the lamp.

Light fitting with wiring type Y: if the feeding cable results damaged, it must be replaced by the manufacturer, by an authorized after sales service or by a qualified technician, in order to avoid any danger.

**Carefully read the instructions before assembling the light fitting which is guaranteed safe and reliable when it has been correctly installed and properly used. We recommend to conserve the instructions.**

**GUARANTEE** This light fitting is guaranteed under the conditions in force in the Country of sale. For claims under guarantee, the sales receipt must be shown.



F

Lampe halogène à poser ou sur pied avec bras articulé en métal.

Source halogène à basse pression  et "UV STOP" de 50W 12V douille GY 6,35. Cela arrête toute émission de rayons ultraviolets nuisibles et exclut toute possibilité d'explosion ce qui rends inutile le montage d'une verre de protection.

L'indication  se réfère à la distance minimale à garder entre la source et l'objets illuminé.

Appareil apte au montage sur les surfaces normalement inflammables.

 Appareil en classe d'isolation II (double isolation).

Emploi à l'intérieur exclusivement.

#### MONTAGE

Coupez le courant du réseau et déconnectez la prise avant d'effectuer toute sorte d'opération sur cet appareil (Montage, remplacement de l'ampoule, nettoyage etc.).

**Fig. 1:** Dévisser partiellement les vis et insérer la protection.  
**Fig. 2** (Daphine Terra): Pour le montage de la base : utiliser les vis contenues dans l'emballage comme indiqué sur le schéma.  
 Appliquer les feutres contenus dans le petit sac plastique.

#### REMPACEMENT DE L'AMPOULE

- Debrancher la fiche si l'appareil en est muni et couper le courant du reseau.
- Laisser l'ampoule et l'appareil se refroidir complètement avant des les

toucher avec vos mains.  
 En cas de remplacement montez une ampoule "auto-protégée" .

- N'utilisez que des ampoules à basse pression  avec douille GY 6,35 de 50W 12V.
- Assurez vous que l'ampoule ne soit pas touchée avec les doigts pour éviter que des traces de graisse se déposent sur l'ampoule même; le cas échéant il faut la nettoyer avec un chiffon baigné avec de l'alcool Ensuite laissez bien secher la lampe avant de l'allumer.

Appareil avec câblage de type Y: en cas où le câble d'alimentation s'averait abimé, celui-ci doit obligatoirement être remplacé par le fabriquant, par votre service d'assistance ou par des professionnels experts afin d'éviter toute sorte de dangers.



**La sécurité d'emploi de cette lampe est soumise à l'observation de ces instructions et il est donc conseillé de les conserver.**

**GARANTIE** Les conditions de garantie sont celles en vigueur dans le Pays dans lequel l'achat a été effectué. La garantie ne sera appliquée que sur présentation de la facture d'achat.



Lampara halógena de mesa y pie, con brazo articulado metálico.

Bombilla de baja presión  y limitada emisión de rayos U.V. de 50 W máximo 12 V (baja tensión), conexión GY 6,35. Disfrutando de estas características, no se precisa poner un vidrio de protección.

La indicación  0,3m  grabada en el reflector indica la distancia mínima a guardar entre la bombilla y el objeto iluminado.

Aparato idóneo para el montaje sobre superficies normalmente inflamables.



Aparato en clase de aislamiento **II** (doble aislamiento)

Aparato idóneo solo para interiores.

#### MONTAJE

Desconectar el aparato de la toma de corriente general antes de llevar a cabo cualquiera operación de montaje, limpieza, reemplazo de bombillas etc.

**Fig. 1:** Aflojar los tornillos parcialmente e insertar la protección.

**Fig. 2** (Daphne Terra): Para el montaje de la base usar los tornillos en dotación contenidos en la bolsa, procediendo como se indica en el esquema. Aplicar las piezas de fieltro en dotación.

#### SUBSTITUCIÓN DE LA BOMBILLA

- Quitar el enchufe de la toma eléctrica si el aparato va provisto o cortar la corriente eléctrica de la instalación.
- Dejar enfriar totalmente la bombilla y el aparato antes de tocarlo con las manos.

En caso de sustitución emplear bombillas de tipo "auto-protectivo" .

• Solo utilizar bombillas de baja presión , max 50W 12V, casquillo GY 6,35.

• Asegurarse que la bombilla nueva no sea tocada con las manos: de ser así limpiarla con alcohol. Dejar secar la bombilla antes de encender la lámpara.

Aparato con cableado de tipo Y: de ser este estropeado, tiene que ser reemplazado por el fabricante, por un servicio de asistencia autorizado o por un técnico profesional, para evitar peligros.

**La seguridad del aparato está garantizada con la observancia de estas instrucciones, por lo tanto se recomienda conservarlas.**

**GARANTIA** Para este aparato, rigen las condiciones de garantía vigentes en el País de venta. Para disfrutar de las condiciones de garantía, es necesario presentar el recibo de compra.



#### Notes

#### AVVERTENZE PER LA SICUREZZA D'UTILIZZO

L'apparecchio di illuminazione che avete acquistato è costruito secondo le vigenti normative di sicurezza europee ed è stato collaudato e certificato da un Istituto qualificato per il marchio di qualità.

**L'utilizzo sicuro di apparecchi elettrici con parti ad elevata temperatura richiede, oltre alla normale prudenza, l'osservanza delle seguenti istruzioni.**

**Leggere attentamente e conservare le istruzioni allegate all'apparecchio per future necessità.**

Si consiglia di far installare l'apparecchio da personale specializzato.

**Non** usare l'apparecchio per usi impropri non previsti dal normale utilizzo secondo la tipologia per la quale è stato progettato.

**Non** montare lampadine di potenza superiore o diverso tipo da quelle indicate nelle istruzioni di montaggio e sulle etichette apposte sull'apparecchio stesso.

Per sostituire la lampadina o pulire l'apparecchio **SI DEVE:**

- a) staccare la spina se l'apparecchio ne è munito o togliere la tensione elettrica dell'impianto;
- b) lasciare raffreddare completamente la lampadina e l'apparecchio prima di toccarlo con mani.

**NON PULIRE MAI** l'apparecchio acceso o ancora caldo.

**NON UTILIZZARE** liquidi infiammabili per la pulizia.

Tenere presente che le parti in vetro, lampadina compresa, possono rompersi costituendo frammenti taglienti, pertanto usare molta cautela nel maneggiarli.

**Non** installare apparecchi in zone ove possano facilmente essere urtati, in particolare modo tenerli lontano dalla portata dei bambini.

**Non** montare l'apparecchio troppo vicino a materiali facilmente infiammabili come tende o altro e non coprire l'apparecchio impedendone il raffreddamento.

**Non** consentire ai bambini di giocare con l'apparecchio.

Se il cavo di alimentazione risultasse danneggiato o si verificassero altri guasti o funzionamenti anomali, far riparare l'apparecchio da un punto vendita Lumina.

#### ANWEISUNGEN FÜR DEN SICHEREN GEBRAUCH

Das erworbene Beleuchtungsgerät ist gemäß den derzeit geltenden Europäischen Sicherheitsnormen konstruiert worden und wurde von einem qualifizierten Institut für Qualitätszeichen geprüft und zertifiziert.

**Der sicherer Gebrauch von elektrischen Geräten mit Teilen in erhöhter Temperatur, verlangt neben der gewöhnlichen Vorsicht, die Beachtung der folgenden Anweisungen:**

**Die dem Gerät beigefügte Gebrauchsanweisungen genau durchlesen und für zukünftige Bedarfsfälle aufheben.**

Es wird empfohlen, das Gerät durch qualifiziertes Personal installieren zu lassen.

Das Gerät nicht für unangebrachte Zwecke nutzen, die nicht zum normalen Gebrauch zählen, gemäß der Typologie für welche es geplant wurde.

Keine Leuchtmittel mit höherer Stärke oder anderen Typs verwenden, als in den Anweisungen und Beschriftungen auf dem Gerät selber angegeben.

Um das Leuchtmittel auszuwechseln oder das Gerät zu reinigen muß man:

- a) Stecker ausziehen oder Spannung unterbrechen.
- b) Das Leuchtmittel und das Gerät vollständig erkalten lassen, bevor es mit den Händen berührt wird.

**Nie das eingeschaltete oder warme Gerät reinigen.**

**Keine brennbaren Flüssigkeiten zum Reinigen benutzen.**

Zur Kenntnis nehmen, daß die Glasteile, Leuchtmittel eingeschlossen, zerbrechen können und dadurch scharfe Scherben entstehen können, deshalb sehr vorsichtig damit umgehen.

**Nicht** an Stellen installieren, wo sie leicht zu stoßen sind, vor allem in Reichweite von Kindern fernhalten.

Das Gerät **nicht** zu nahe an leicht brennbaren Materialien wie Gardinen oder anderem installieren und das Gerät nicht abdecken um die Abkühlung zu verhindern.

Kindern **nicht** zulassen, mit dem Gerät zu spielen.

Sollte das Beschickungskabel beschädigt sein oder andere Schäden oder abweichendes Funktionieren eintreten, sollte das Gerät bei einem Lumina-Stützpunkthändler repariert werden.

## REMARKS FOR A SAFE USE

The light fitting that you have purchased has been designed and built according to European security norms in force and is certified by an appointed Institute for Quality Marks.

**The safe use of a light fitting embodying high temperature components requires, beyond the necessary attention, to carefully follow these instructions:**

**Read carefully and conserve the instructions for the correct use of the light fitting.**

We suggest to have the fitting installed by a specialized technician.

**Do not** use the light fitting for improper applications, that haven't been foreseen in the project.

**Do not** use bulbs of higher power than the one specified in the instructions and on the labels stucked on the light fitting.

When cleaning or changing the bulb of the light fitting, remember to previously unplug the same or switch off the main.

Let the light fitting and the bulb cool down before touching it with the hands.

Moreover, we suggest to remember:

**Never** clean the light fitting when hot or under tension.

**Never** use flammable products to clean the light fitting.

The glass components - bulb included - can break and therefore are **dangerous** if uncaredfully handled.

Light fittings should be installed **out of the reach of children** and in such a position where they cannot be hit by anything.

**Do not** install the light fitting too close to flammable materials (curtains, etc.), nor cover it, to prevent the normal cooling.

**Do not** allow children to play with the fitting.

In case of troubles, misworking or damage to the cable, contact your Lumina dealer for checking and repairing.

## ADVERTENCIA PARA SEGURIDAD DE UTILIZACIÓN

El aparato de iluminación que ha adquirido está construido según la vigente normativa de seguridad europea y ha sido probado y certificado por un conocido Instituto de calidad.

**La utilización segura de aparatos eléctricos con partes de elevada temperatura requiere, además de la prudencia normal, la observancia de las siguientes instrucciones.**

**LEER Y CONSERVAR ATENTAMENTE** las instrucciones adjuntas al aparato para necesidades futuras.

Se aconseja hacer instalar el aparato por personal especializado.

**No usar** el aparato para usos improprios no previstos en la normal utilización según la tipología para la cual ha sido proyectado.

**No montar** bombillas de potencia superior o de distinto tipo a las indicadas en las instrucciones de montaje y en las etiquetas pegadas sobre el mismo aparato.

Para sustituir la bombilla o limpiar el aparato **SE DEBE:**

**a)** Quitar el enchufe de la toma eléctrica si el aparato va provisto o cortar la corriente eléctrica de la instalación.

**b)** Dejar enfriar totalmente la bombilla y el aparato antes de tocarlo con las manos.

**NO LIMPIAR NUNCA** el aparato encendido o todavía caliente.

**NO UTILIZAR** líquidos inflamables para la limpieza.

Tener presente que las partes de vidrio, bombilla incluida, pueden romperse constituyendo fragmentos cortantes, por lo tanto ser muy prudentes en su manejo.

No instalar aparatos en zonas donde puedan ser facilmente golpeados en particular **mantenerlos alejados de los niños.**

**No montar** el aparato demasiado cerca de material facilmente inflamable como cortinas o similares y no cubrirlo impidiendo su refrigeración.

**No permitir a los niños de jugar con el aparato.**

Si el cable de alimentación resultase dañado o sufriera cualquier otro desperfecto o funcionamiento anormal, hacer reparar el aparato en un punto de venta Lumina.

## NOTICES POUR LA SÉCURITÉ D'EMPLOI

L'appareil éclairant que vous avez acheté est construit suivant les normes de sécurité en vigueur dans la Communauté Européenne, et il a été testé et certifié par un institut qualifié pour le marquage de qualité.

**Au bout de l'utilisation plus sûre d'appareils électriques avec des pièces composantes qui dégagent des températures très élevées, il faut observer, outre que la prudence normale, les instructions qui sont reportées ci-dessous:**

**Lisez et conservez (pour toute éventualité à l'avenir) très soigneusement les instructions dont l'appareil est équipé.**

Nous conseillons de faire installer l'appareil par des techniciens spécialisés.

**N'utilisez pas** l'appareil pour des usages impropres c'est à dire qui ne sont pas prévus en base à la typologie pour laquelle il a été projeté.

**Ne montez pas** d'ampoules de puissances supérieures ou de types différents par rapport à ce qui est indiqué dans les instructions de montage et sur les étiquettes portées sur l'appareil même.

Pour remplacer l'ampoule ou pour nettoyer l'appareil il faut:

**a)** débrancher la fiche si l'appareil en est muni ou enlever le courant électrique du réseau;

**b)** laisser l'ampoule et l'appareil se refroidir complètement avant des les toucher avec vos mains.

**NE JAMAIS NETTOYER** l'appareil allumé ou encore chaud.

**NE JAMAIS UTILISER** des liquides inflammables pour le nettoyage.

N'oubliez pas que les parties en verre, y compris l'ampoule, peuvent se casser et originer des morceaux tranchants: **il faut donc faire beaucoup d'attention en les manipulant.**

**N'installez pas** les appareils aux endroits où ils peuvent être heurtés, et surtout tenez-les hors de portée des enfants.

**Ne montez pas** l'appareil trop rapproché à des matériaux facilement inflammables, comme les rideaux ou d'autres, et ne couvrez pas l'appareil ce qui en empêcherait le refroidissement.

**Ne permettez pas aux enfants de jouer avec l'appareil.**

Dans le cas où le câble d'alimentation s'averait endommagé ou s'ils s'averaient d'autres défauts ou d'anomalies de fonctionnement, faites effectuer la réparation de l'appareil par un revendeur de Lumina.

info@lumina.it

  
**LUMINA**  
www.lumina.it

**LUMINA ITALIA Srl**  
via Casorezzo, 63  
20010 Arluno (MI)  
Tel. +39 02 903752.1  
Fax +39 02 90376655

**LUMINA SCHWEIZ GmbH**  
Bergstrasse 1/3  
CH-4513 Langendorf  
Tel. 032 6821959  
Fax 032 6823338

cod. 4000039

Istruzioni  
Hinweisungen  
Instructions  
Instrucciones

  
**LUMINA**  
www.lumina.it

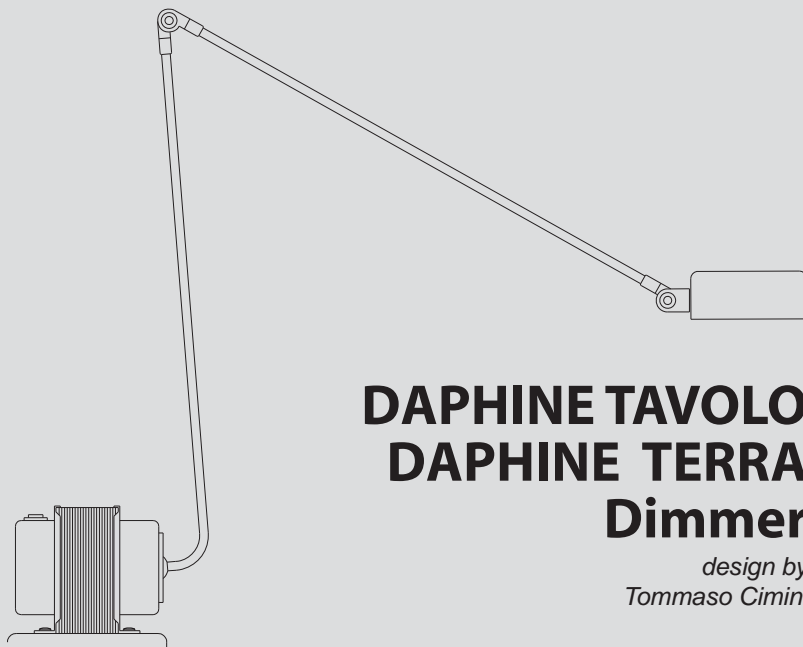

## DAPHINE TAVOLO DAPHINE TERRA Dimmer

design by  
Tommaso Cimini

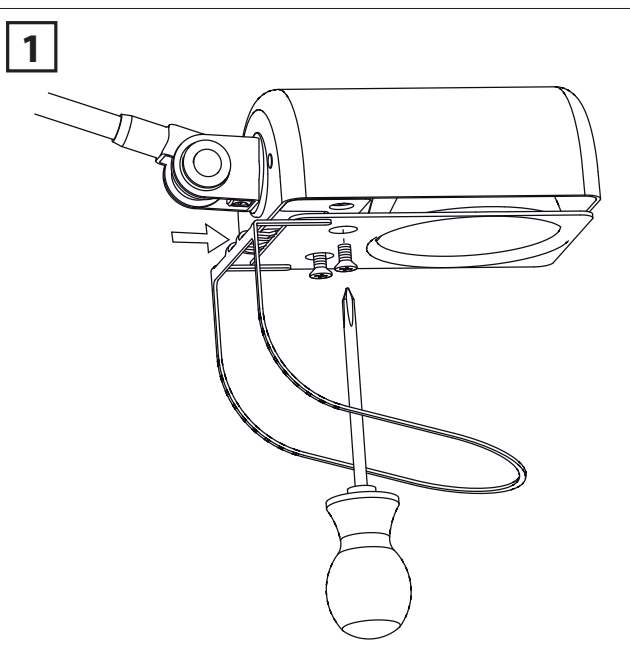

**I**

Lampada alogena da tavolo o da terra a braccio snodabile in metallo. Con trasformatore elettronico interno con potenziometro di regolazione dell'intensità di luce.

Non collegare l'apparecchio a regolatori esterni.

E' dotata di una lampadina alogena da max 50W 12V  attacco GY 6,35 a bassa pressione ed "UV STOP". Ciò garantisce la non emissione di raggi ultravioletti nocivi ed esclude qualsiasi possibilità di scoppio rendendo superflua l'applicazione di uno schermo di protezione.

Il simbolo  0,3m indica la distanza minima da rispettare verso l'oggetto illuminato.

Apparecchio installabile direttamente su superfici normalmente infiammabili.

 Apparecchio in classe II (doppio isolamento).

Solo per uso interno.

### MONTAGGIO

Togliere tensione all'impianto elettrico o scollegare la spina prima di effettuare qualsiasi operazione sull'apparecchio (montaggio, sostituzione lampadina, pulizia ecc.).

**Fig. 1:** Svitare le viti parzialmente ed inserire la protezione come indicato.

**Fig. 2 (Daphine Terra):** Per il montaggio della base usare le viti contenute nella confezione procedendo come indicato nello schema.

Applicare i feltrini in dotazione se necessario.

### SOSTITUZIONE DELLA LAMPADINA.

•Togliere tensione all'impianto elettrico o scollegare la spina.

•Attendere che l'apparecchio sia freddo.

•In caso di sostituzione della lampadina alogena utilizzarne una alogena autoprotetta .

•Utilizzare solo lampadine a bassa pressione  attacco GY 6,35 da MAX 50W 12V.

•Assicurarsi che la nuova lampadina non venga toccata con le mani nude ad evitare che si depositino sulla lampadina stessa tracce di unto; se ciò avvenisse pulirla con del cotone o panno bagnati di alcool. Lasciare asciugare bene prima di accendere la lampada.

Apparecchio con cablaggio tipo Y: se il cavo di alimentazione risultasse danneggiato, deve essere sostituito dal costruttore o dal suo servizio di assistenza o da personale qualificato al fine di evitare pericoli.

**La sicurezza dell'apparecchio è garantita dalla osservanza di queste istruzioni pertanto si raccomanda di conservarle.**

**GARANZIA** Per questo apparecchio valgono le condizioni di garanzia valide nella rispettiva nazione. La garanzia viene riconosciuta soltanto se accompagnata dal documento giustificativo dell'acquisto.

CE

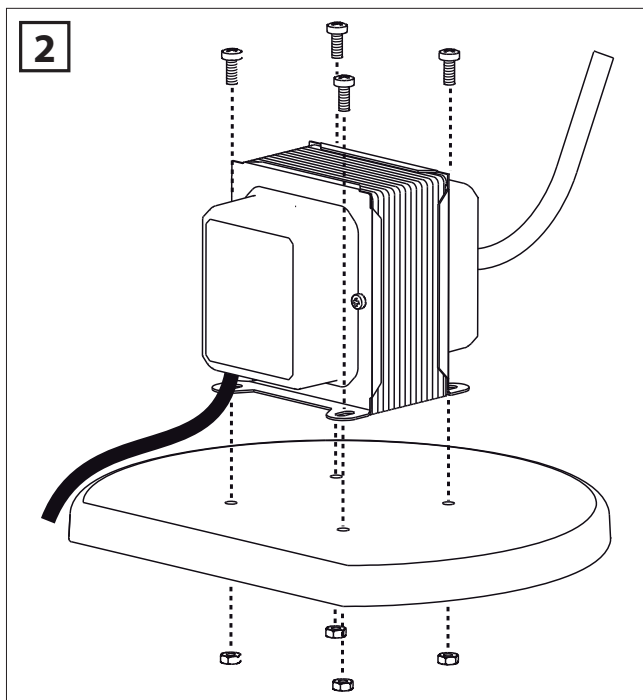



D

Tisch- oder Stehleuchte mit drehe- und schwenkbarem Arm aus Metall. Mit Elektronischer Innentrafo mit Dimmer. Das Gerät an Wanddimmer nicht anschliessen.

Niederdruckhalogenlampe max. 50W 12V , Fassung GY 6,35 "UV STOP". Dies garantiert die Nichtausstrahlung von Ultraviolettstrahlen und schließt jede Explosionsmöglichkeit aus.

Die Verwendung eines Schutzglases ist daher nicht notwendig.

Das Symbol  zeigt den zu beachtenden Mindestabstand zum beleuchtenden Gegenstand auf.

Das Gerät kann auf normal entzündbaren Flächen montiert werden.

 Gerät in II Isolierungsklasse (Doppelisolierung).

Nur für Innenbereich geeignet.

#### MONTAGE

Vor jedem Eingriff an der Leuchte (Leuchtmittelaustausch, Reinigung usw.) Spannung unterbrechen oder Stecker herausziehen.

**Abb. 1:** Die Schrauben leicht lösen und die Schutzvorrichtung einfügen.

**Abb. 2** (Daphine Terra): Um die Fussplatte zu montieren, die beigefügten Schrauben lt. Abbildung verwenden.

Wenn nötig, die rutschfesten Filze anbringen.

#### AUSTAUSCH DES LEUCHTMITTELS

•Spannung unterbrechen oder Stecker herausziehen.  
•Leuchtmittel und Leuchte vollständig erkalten lassen bevor es angefasst wird.  
Wenn das Leuchtmittel gewechselt werden muss, bitte ein selbstschuetzendes Leuchtmittel verwenden 

•Nur Niederdruckleuchtmittel mit Fassung GY 6,35  max. 50W 12V verwenden.  
•Bitte beachten, daß das neue Leuchtmittel nicht mit blossen Händen berührt wird um evtl. Rückstände auf dem Leuchtmittel zu vermeiden.

Leuchte mit Verkabelung Typ Y: Sollte das Kabel beschädigt sein, muss dieses vom Hersteller oder dessen Kundendienst oder Fachpersonal ausgetauscht werden, um Gefahren zu vermeiden.

**Die Sicherheit dieses Gerätes ist nur gewährleistet, wenn diese Montageanleitung genau beachtet wird. Wir empfehlen daher diese aufzubewahren.**

**GARANTIE** Für dieses Gerät gelten die im Kaufland herausgegebenen Garantiebedingungen. Zur Inanspruchnahme von Garantieleistungen ist in jedem Fall aber die Vorlage des Kaufbeleges erforderlich.



GB

Table lamp made out of painted or nikel plated aluminium alloy, fully adjustable. Electronic transformer inside, equipped with a potentiometer to regulate light intensity. Do not connect this fitting with any external regulator.

It is equipped with a low pressure  and reduced U.V. rays emission halogen bulb 50W 12V, socket GY 6,35. Because of these features, there is no need of a protection glass.

The symbol  recommends the minimum distance to be kept from the illuminated object.

Fitting suitable for mounting on normally flammable surfaces.

 Light fitting built in second insulating class (double insulation).

Only for interiors.

#### MOUNTING

Always disconnect the current from the general main switch or unplug the fitting before starting any operation (mounting, cleaning, replacing of bulb etc.)

**Pic. 1:** Partially loosen the screws and insert the protective element.

**Pic. 2** (Daphine Terra): To assemble the base, use the screws supplied, and follow the sketch. Stick under the base the felts included in the plastic bag.

#### BULB REPLACEMENT.

•Unplug the same or switch off the main.  
•Let the light fitting and the bulb cool down before touching it with the hands.

In case of halogen lamp replacement please use a self shielded tungsten halogen lamp only 

•Only use low pressure  max 50W / 12V halogen bulbs, socket GY 6,35.  
•Make sure that the bulb is never touched with bare hands in order to avoid to leave any grease on the bulb itself; in the event of contact clean the bulb with an alcohol wet cloth. Let it dry before switching on the lamp.

Light fitting with wiring type Y: if the feeding cable results damaged, it must be replaced by the manufacturer, by an authorized after sales service or by a qualified technician, in order to avoid any danger.

**Carefully read the instructions before assembling the light fitting which is guaranteed safe and reliable when it has been correctly installed and properly used. We recommend to conserve the instructions.**

**GARANTEE** This light fitting is guaranteed under the conditions in force in the Country of sale. For claims under guarantee, the sales receipt must be shown.



F

Lampe halogène à poser ou sur pied avec bras articulé en métal. Transformateur électronique intérieur, avec potentiomètre pour varier l'intensité lumineuse. Ne branchez pas cet appareil à des variateurs extérieurs.

Source halogène à basse pression  et "UV STOP" de 50W 12V douille GY 6,35. Cela arrête toute émission de rayons ultraviolets nuisibles et exclut toute possibilité d'explosion ce qui rends inutile le montage d'une verre de protection.

L'indication  se réfère à la distance minimale à garder des objets illuminé.

Appareil apte au montage sur les surfaces normalement inflammables.

 Appareil en classe d'isolation II (double isolation).

Emploi à l'intérieur exclusivement.

#### MONTAGE

Coupez le courant du réseau et déconnectez la prise avant d'effectuer toute sorte d'opération sur cet appareil (Montage, remplacement de l'ampoule, nettoyage etc.).

**Fig. 1:** Dévisser partiellement les vis et insérer la protection.

**Fig. 2** (Daphine Terra): Pour le montage de la base : utiliser les vis contenues dans l'emballage comme indiqué sur le schéma.

Appliquer les feutres contenus dans le petit sac plastique.

#### REPLACEMENT DE L'AMPOULE

•Débrancher la fiche si l'appareil en est muni ou enlever le courant électrique du réseau.  
•Laisser l'ampoule et l'appareil se refroidir complètement avant des les toucher avec vos mains.

En cas de remplacement montez une ampoule "auto-protégée" 

•N'utilisez que des ampoules à basse pression  avec douille GY 6,35 de 50W 12V.  
•Assurez vous que l'ampoule ne soit pas touchée avec les doigts pour éviter que des traces de graisse se déposent sur l'ampoule même; le cas échéant il faut la nettoyer avec un chiffon baigné avec de l'alcool Ensuite laissez bien secher la lampe avant de l'allumer.  
Appareil avec câblage de type Y: en cas où le câble d'alimentation s'averait abimé, celui-ci doit obligatoirement être remplacé par le fabricant, par votre service d'assistance ou par des professionnels experts afin d'éviter toute sorte de dangers.

**La sécurité d'emploi de cette lampe est soumise à l'observation de ces instructions et il est donc conseillé de les conserver.**

**GARANTIE** Les conditions de garantie sont celles en vigueur dans le Pays dans lequel l'achat a été effectué. La garantie ne sera appliquée que sur présentation de la facture d'achat.



Lampara halógena de mesa y pie, con brazo articulado metálico. Transformador electrónico al interior, con potenciómetro para variar la intensidad luminosa.

No conecte el aparato con reguladores externos.

Bombilla de baja presión  y limitada emisión de rayos U.V. de 50 W máximo 12 V (baja tensión), conexión GY 6,35. Disfrutando de estas características, no se precisa poner un vidrio de protección.

El símbolo  indica la distancia mínima que debe mantenerse respecto a los objetos iluminados.

Aparato idóneo para el montaje sobre superficies normalmente inflamables.



Aparato en clase de aislamiento **II** (doble aislamiento)

Aparato idóneo solo para interiores.

#### MONTAJE

Desconectar de la toma de corriente general antes de llevar a cabo ninguna operación de montaje, limpieza, reemplazo de bombillas etc.

**Fig. 1:** Aflojar los tornillos parcialmente e insertar la protección.

**Fig. 2** (Daphne Terra): Para el montaje de la base usar los tornillos en dotación contenidos en la bolsa, procediendo como se indica en el esquema. Aplicar las piezas de fieltro en dotación.

#### SUBSTITUCIÓN DE LA BOMBILLA

•Quitar el enchufe de la toma eléctrica si el aparato va provisto o cortar la corriente eléctrica de la instalación.

•Dejar enfriar totalmente la bombilla y el aparato antes de tocarlo con las manos.

En caso de sustitución emplear bombillas de tipo "auto-protectivo" .

•Solo utilizar bombillas de baja presión , max 50W 12V, casquillo GY 6,35

•Asegurarse que la bombilla nueva no sea tocada.

Aparato con cableado de tipo Y: de ser este estropeado, tiene que ser reemplazado por el fabricante, por un servicio de asistencia autorizado o por un tecnico profesional, para evitar peligros.

**La seguridad del aparato está garantizada con la observancia de estas instrucciones, por lo tanto se recomienda conservarlas.**

**GARANTIA** Para este aparato, rigen las condiciones de garantía vigentes en el País de venta. Para disfrutar de las condiciones de garantía, es necesario presentar el recibo de compra.



#### Notes

#### AVVERTENZE PER LA SICUREZZA D'UTILIZZO

L'apparecchio di illuminazione che avete acquistato è costruito secondo le vigenti normative di sicurezza europee ed è stato collaudato e certificato da un Istituto qualificato per il marchio di qualità.

**L'utilizzo sicuro di apparecchi elettrici con parti ad elevata temperatura richiede, oltre alla normale prudenza, l'osservanza delle seguenti istruzioni.**

**Leggere attentamente e conservare le istruzioni allegate all'apparecchio per future necessità.**

Si consiglia di far installare l'apparecchio da personale specializzato.

**Non** usare l'apparecchio per usi impropri non previsti dal normale utilizzo secondo la tipologia per la quale è stato progettato.

**Non** montare lampadine di potenza superiore o diverso tipo da quelle indicate nelle istruzioni di montaggio e sulle etichette apposte sull'apparecchio stesso.

Per sostituire la lampadina o pulire l'apparecchio **SI DEVE:**

- staccare la spina se l'apparecchio ne è munito o togliere la tensione elettrica dell'impianto;
- lasciare raffreddare completamente la lampadina e l'apparecchio prima di toccarlo con mani.

**NON PULIRE MAI** l'apparecchio acceso o ancora caldo.

**NON UTILIZZARE** liquidi infiammabili per la pulizia.

Tenere presente che le parti in vetro, lampadina compresa, possono rompersi costituendo frammenti taglienti, pertanto usare molta cautela nel maneggiarli.

**Non** installare apparecchi in zone ove possano facilmente essere urtati, in particolare modo tenerli lontano dalla portata dei bambini.

**Non** montare l'apparecchio troppo vicino a materiali facilmente infiammabili come tende o altro e non coprire l'apparecchio impedendone il raffreddamento.

**Non** consentire ai bambini di giocare con l'apparecchio.

Se il cavo di alimentazione risultasse danneggiato o si verificassero altri guasti o funzionamenti anomali, far riparare l'apparecchio da un punto vendita Lumina.

#### ANWEISUNGEN FÜR DEN SICHEREN GEBRAUCH

Das erworbene Beleuchtungsgerät ist gemäß den derzeit geltenden Europäischen Sicherheitsnormen konstruiert worden und wurde von einem qualifizierten Institut für Qualitätszeichen geprüft und zertifiziert.

**Der sicherer Gebrauch von elektrischen Geräten mit Teilen in erhöhter Temperatur, verlangt neben der gewöhnlichen Vorsicht, die Beachtung der folgenden Anweisungen:**

**Die dem Gerät beigefügte Gebrauchsanweisungen genau durchlesen und für zukünftige Bedarfsfälle aufheben.**

Es wird empfohlen, das Gerät durch qualifiziertes Personal installieren zu lassen.

Das Gerät nicht für unangebrachte Zwecke nutzen, die nicht zum normalen Gebrauch zählen, gemäß der Typologie für welche es geplant wurde.

Keine Leuchtmittel mit höherer Stärke oder anderen Typs verwenden, als in den Anweisungen und Beschriftungen auf dem Gerät selber angegeben.

Um das Leuchtmittel auszuwechseln oder das Gerät zu reinigen muß man:

- Stecker ausziehen oder Spannung unterbrechen.
- Das Leuchtmittel und das Gerät vollständig erkalten lassen, bevor es mit den Händen berührt wird.

**Nie das eingeschaltete oder warme Gerät reinigen.**

**Keine brennbaren Flüssigkeiten zum Reinigen benutzen.**

Zur Kenntnis nehmen, daß die Glasteile, Leuchtmittel eingeschlossen, zerbrechen können und dadurch scharfe Scherben entstehen können, deshalb sehr vorsichtig damit umgehen.

**Nicht** an Stellen installieren, wo sie leicht zu stoßen sind, vor allem in Reichweite von Kindern fernhalten.

Das Gerät **nicht** zu nahe an leicht brennbaren Materialien wie Gardinen oder anderem installieren und das Gerät nicht abdecken um die Abkühlung zu verhindern.

Kindern **nicht** zulassen, mit dem Gerät zu spielen.

Sollte das Beschickungskabel beschädigt sein oder andere Schäden oder abweichendes Funktionieren eintreten, sollte das Gerät bei einem Lumina-Stützpunkthändler repariert werden.

## REMARKS FOR A SAFE USE

The light fitting that you have purchased has been designed and built according to European security norms in force and is certified by an appointed Institute for Quality Marks.

**The safe use of a light fitting embodying high temperature components requires, beyond the necessary attention, to carefully follow these instructions:**

**Read carefully and conserve the instructions for the correct use of the light fitting.**

We suggest to have the fitting installed by a specialized technician.

**Do not** use the light fitting for improper applications, that haven't been foreseen in the project.

**Do not** use bulbs of higher power than the one specified in the instructions and on the labels stuck on the light fitting.

When cleaning or changing the bulb of the light fitting, remember to previously unplug the same or switch off the main.

Let the light fitting and the bulb cool down before touching it with the hands.

Moreover, we suggest to remember:

**Never** clean the light fitting when hot or under tension.

**Never** use flammable products to clean the light fitting.

The glass components - bulb included - can break and therefore are **dangerous** if uncaredfully handled.

Light fittings should be installed **out of the reach of children** and in such a position where they cannot be hit by anything.

**Do not** install the light fitting too close to flammable materials (curtains, etc.), nor cover it, to prevent the normal cooling.

**Do not** allow children to play with the fitting.

In case of troubles, misworking or damage to the cable, contact your Lumina dealer for checking and repairing.

## ADVERTENCIA PARA SEGURIDAD DE UTILIZACIÓN

El aparato de iluminación que ha adquirido está construido según la vigente normativa de seguridad europea y ha sido probado y certificado por un conocido Instituto de calidad.

**La utilización segura de aparatos eléctricos con partes de elevada temperatura requiere, además de la prudencia normal, la observancia de las siguientes instrucciones.**

**LEER Y CONSERVAR ATENTAMENTE** las instrucciones adjuntas al aparato para necesidades futuras.

Se aconseja hacer instalar el aparato por personal especializado.

**No usar** el aparato para usos improprios no previstos en la normal utilización según la tipología para la cual ha sido proyectado.

**No montar** bombillas de potencia superior o de distinto tipo a las indicadas en las instrucciones de montaje y en las etiquetas pegadas sobre el mismo aparato.

Para sustituir la bombilla o limpiar el aparato **SE DEBE:**

**a)** Quitar el enchufe de la toma eléctrica si el aparato va provisto o cortar la corriente eléctrica de la instalación.

**b)** Dejar enfriar totalmente la bombilla y el aparato antes de tocarlo con las manos.

**NO LIMPIAR NUNCA** el aparato encendido o todavía caliente.

**NO UTILIZAR** líquidos inflamables para la limpieza.

Tener presente que las partes de vidrio, bombilla incluida, pueden romperse constituyendo fragmentos cortantes, por lo tanto ser muy prudentes en su manejo.

No instalar aparatos en zonas donde puedan ser fácilmente golpeados en particular **mantenerlos alejados de los niños.**

**No montar** el aparato demasiado cerca de material fácilmente inflamable como cortinas o similares y no cubrirlo impidiendo su refrigeración.

**No permitir a los niños de jugar con el aparato.**

Si el cable de alimentación resultase dañado o sufriera cualquier otro desperfecto o funcionamiento anormal, hacer reparar el aparato en un punto de venta Lumina.

## NOTICES POUR LA SÉCURITÉ D'EMPLOI

L'appareil éclairant que vous avez acheté est construit suivant les normes de sécurité en vigueur dans la Communauté Européenne, et il a été testé et certifié par un institut qualifié pour le marquage de qualité.

**Au bout de l'utilisation plus sûre d'appareils électriques avec des pièces composantes qui dégagent des températures très élevées, il faut observer, outre que la prudence normale, les instructions qui sont reportées ci-dessous:**

**Lisez et conservez (pour toute éventualité à l'avenir) très soigneusement les instructions dont l'appareil est équipé.**

Nous conseillons de faire installer l'appareil par des techniciens spécialisés.

**N'utilisez pas** l'appareil pour des usages impropres c'est à dire qui ne sont pas prévus en base à la typologie pour laquelle il a été projeté.

**Ne montez pas** d'ampoules de puissances supérieures ou de types différents par rapport à ce qui est indiqué dans les instructions de montage et sur les étiquettes portées sur l'appareil même.

Pour remplacer l'ampoule ou pour nettoyer l'appareil il faut:

**a)** débrancher la fiche si l'appareil en est muni ou enlever le courant électrique du réseau;

**b)** laisser l'ampoule et l'appareil se refroidir complètement avant des les toucher avec vos mains.

**NE JAMAIS NETTOYER** l'appareil allumé ou encore chaud.

**NE JAMAIS UTILISER** des liquides inflammables pour le nettoyage.

N'oubliez pas que les parties en verre, y compris l'ampoule, peuvent se casser et originer des morceaux tranchants: **il faut donc faire beaucoup d'attention en les manipulant.**

**N'installez pas** les appareils aux endroits où ils peuvent être heurtés, et surtout tenez-les hors de portée des enfants.

**Ne montez pas** l'appareil trop rapproché à des matériaux facilement inflammables, comme les rideaux ou d'autres, et ne couvrez pas l'appareil ce qui en empêcherait le refroidissement.

**Ne permettez pas aux enfants de jouer avec l'appareil.**

Dans le cas où le câble d'alimentation s'averait endommagé ou s'ils s'averaient d'autres défauts ou d'anomalies de fonctionnement, faites effectuer la réparation de l'appareil par un revendeur de Lumina.

info@lumina.it

  
**LUMINA**  
www.lumina.it

**LUMINA ITALIA Srl**  
via Casorezzo, 63  
20010 Arluno (MI)  
Tel. +39 02 903752.1  
Fax +39 02 90376655

**LUMINA SCHWEIZ GmbH**  
Bergstrasse 1/3  
CH-4513 Langendorf  
Tel. 032 6821959  
Fax 032 6823338

cod. 40000416



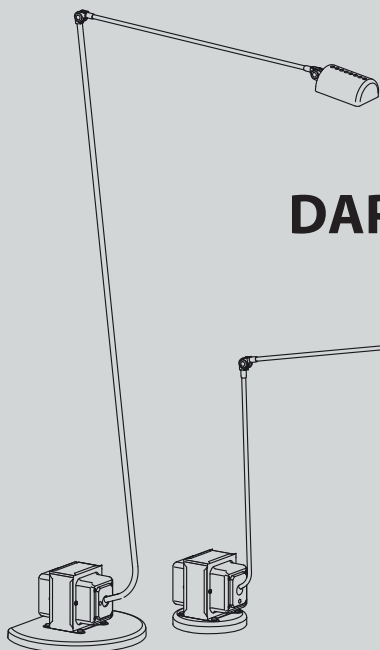

# DAPHINE LED DAPHINE TERRA LED

design  
Tommaso Cimini  
Ettore Cimini

Istruzioni  
Hinweisungen  
Instructions  
Instrucciones

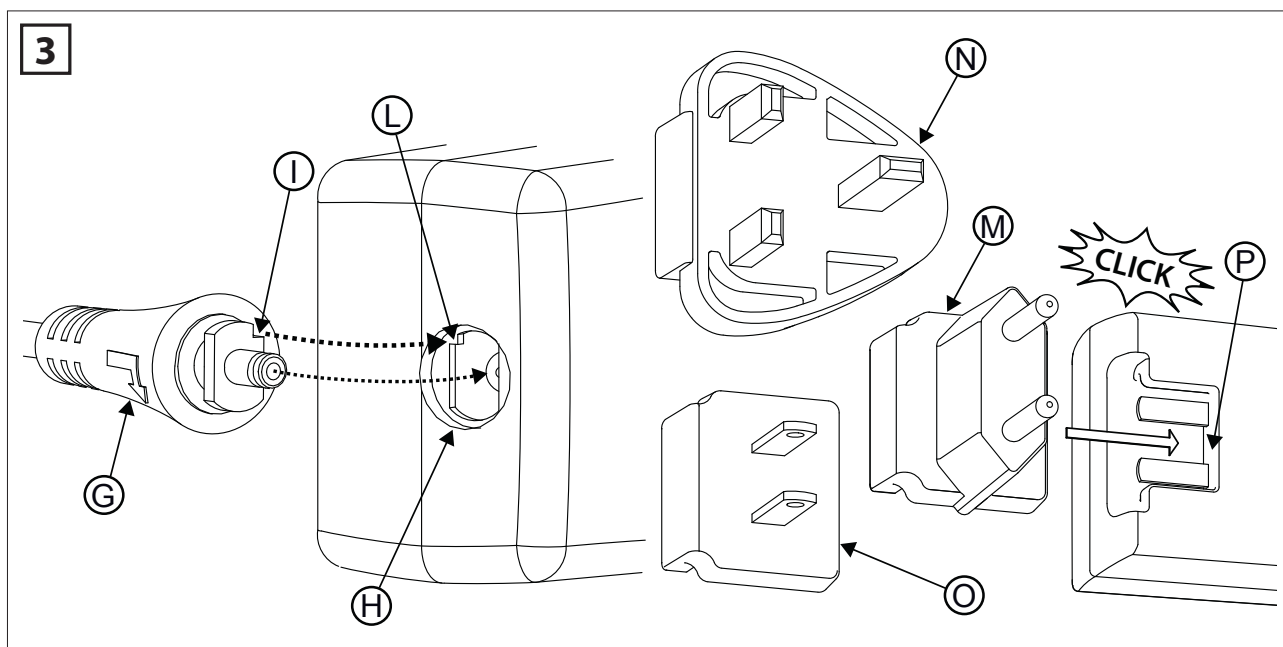
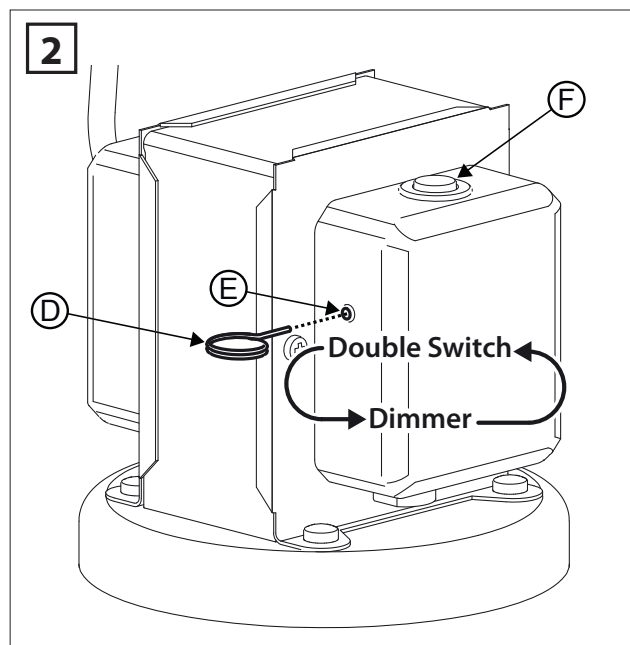
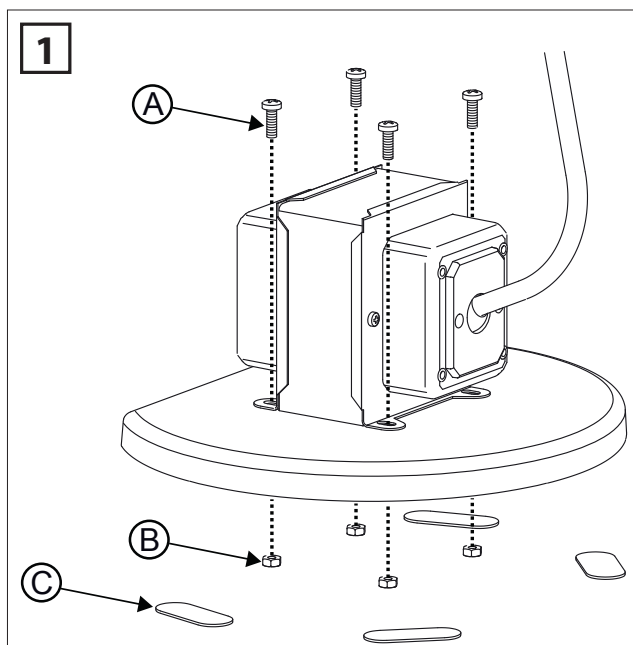

①

Lampada in acciaio con un braccio snodato e orientabile, la testa può ruotare di 360°, la fonte luminosa è un PowerLED da 7,9W - 3000K comandato da un interruttore settabile in due modalità di accensione: acceso/mezza luce/spento oppure dimmer. Il consumo massimo della lampada è di 13,5W.

◆ Esecuzione in classe di isolamento **III**  
L'apparecchio secondo la norma EN62471: 2008, nelle normali condizioni di utilizzo è appartenente al gruppo di rischio 1 (basso). Solo per uso interno.

**MONTAGGIO BASE - Solo modello Daphine Led Terra cod. 02L**  
**Fig.1:** •Per il montaggio della base usare le viti "A" e i dadi "B" contenuti nella confezione procedendo come indicato nello schema.  
•Applicare i feltrini "C" in dotazione.

**MONTAGGIO ALIMENTATORE E SPINA**

**Fig.3:** •Inserire il jack "G" nella sede "H", **attenzione:** far combaciare la scanalatura "I" con il dente "L" poi ruotare il jack in senso orario di 90°.

•Scegliere la spina adatta al voltaggio della rete elettrica: "M" - "N" - "O" e inserirla a fondo nella sede "P".

**SETTAGGIO ACCENSIONE**

È possibile alternare due diverse modalità di accensione di Daphine: **Double Switch** (accesso/mezza luce/spento) oppure **Dimmer**.

**Fig.2:** •Inserire la chiavetta in dotazione "D" nel foro "E" in modo da agire sul microinterruttore interno.

•La chiavetta "D" è dotata di un magnete, quando non in uso può essere agganciata alla scocca metallica della lampada.

USO TASTO ACCENSIONE "F" - fig.2	
Double Switch	Dimmer
CLICK → 100% ON accensione luce piena	CLICK → ON accensione
↓	↓
CLICK → 50% ON accensione mezza luce	PRESSIONE regolazione luce
↓	↓
CLICK → OFF spegnimento	CLICK → OFF spegnimento

Sul modello Daphine Led Terra, cod. 02L, è presente un interruttore a pedale che permette l'accensione e lo spegnimento.

Apparecchio con cablaggio tipo Y: se il cavo di alimentazione risultasse danneggiato, deve essere sostituito dal costruttore o dal suo servizio di assistenza o da personale qualificato al fine di evitare pericoli.

**La sicurezza dell'apparecchio è garantita dalla osservanza di queste istruzioni pertanto si raccomanda di conservarle.**

**GARANZIA** Per questo apparecchio valgono le condizioni di garanzia valide nella rispettiva nazione. La garanzia viene riconosciuta soltanto se accompagnata dal documento giustificativo dell'acquisto.



②

Tisch- oder Stehleuchte aus Stahl mit schwenkbaren Arm und einem um 360° drehbaren Reflektor. Der Schalter kann in zwei Lichtschaltungen eingestellt werden: Double Switch (zwei Lichtstufen) oder Dimmer. Leuchtmittel: 7,9 Watt Power LED, 3000K, der maximale Verbrauch der Leuchte liegt bei 13,5W.

◆ Isolierungsklasse **III**  
Das Gerät sendet schwache photobiologischen Emissionen unter normalen Einsatzbedingungen (Risikogruppe 1 nach EN62471:2008). Nur für Innenbereich geeignet.

**BODENPLATTE-MONTAGEN - Daphine Led Stehversion Kod. 02L**  
**Abb.1:** •Die mitgelieferten Schrauben "A" und Muttern "B" laut Abbildung 1 verwenden. •Den mitgelieferten Filz "C" anbringen.

**MONTAGE NETZGERÄT UND STECKER**

**Abb. 3:** •Kupplung "G" in Punkt "H" einstecken. **Achtung:** Auskehrung "I" muss mit Zacke "L" zusammenpassen, danach Kupplung um 90° nach rechts drehen.

•Den für die Voltzahl passenden Stecker in Punkt "P" einstecken: "M" - "N" - "O".

**SCHALTER-EINSTELLUNG**

Jede Daphine Led hat zwei Lichtschaltungen: **Double Switch** (zwei Lichtstufen) oder **Dimmer**.

**Abb.2:** •Den mitgelieferten Schlüssel "D" in Loch "E" einführen, um dem internen Mikroschalter zu betätigen. Dadurch wird zwischen den Lichtschaltungen gewechselt.

•Der magnetische Schlüssel "D" kann zur Aufbewahrung am Traggehäuse angebracht werden.

SCHALTER-EINSTELLUNG "F" - abb. 2	
2-Lichtstufen	Dimmer
CLICK → 100% ON maximale Lichtstärke	CLICK → ON Einschalten
↓	↓
CLICK → 50% ON mittlere Lichtstärke	HALTEN Einstellung Lichtstärke
↓	↓
CLICK → OFF Ausschalten	CLICK → OFF Ausschalten

Die Stehversion Daphine Led Kod. 02L hat zusätzlich einen Fußschalter zum Ein- und Ausschalten.

Leuchte mit Verkabelung Typ Y: Sollte das Kabel beschädigt sein, muss dieses vom Hersteller oder dessen Kundendienst oder Fachpersonal ausgetauscht werden, um Gefahren zu vermeiden.

**Die Sicherheit dieses Gerätes ist nur gewährleistet, wenn diese Montageanleitung genau beachtet wird. Wir empfehlen daher diese aufzubewahren.**

**GARANTIE** Für dieses Gerät gelten die im Kaufland herausgegebenen Garantiebedingungen. Zur Inanspruchnahme von Garantieleistungen ist in jedem Fall aber die Vorlage des Kaufbeleges erforderlich.



③

Table standing lamp of metal with an articulated pivoting arm, the head can rotate 360°. The light source is a 7,9W - 3000K powerLED controlled by a switch which can be set in ways: on/half light/off or dimmer. The maximum energy absorption is 13,5W.

◆ Insulation class **III**  
During the normal use the device has a low photobiological risk (Risk Group 1 according to EN62471:2008). Only for interiors.

**BASE MOUNTING - Only Daphine Led Terra cod. 02L**  
**Pic.1:** •To assemble the base, use the screws "A" and nut "B" supplied, as shown in the picture.  
•Stick the felts "C", included in the plastic bag, under the base.

**HOW TO MOUNT THE PLUG FEEDER**

**Pic. 3:** •Plug the jack "G" into its housing "H", pay attention: groove "I" must fit with tooth "L", then turn the jack clockwise by 90° ;

•Choose the appropriate plug for voltage of your electric network: "M" - "N" - "O", slide it into its housing "P" until it clicks.

**SWITCH SETTING**

You can use alternatively two different way of switching Daphine: **Double Switch** (on/half light/off) or **Dimmer**.

**Pic. 2:** •Insert the key "D" in the hole "E" to reach the internal microswitching.

•The key "D" is magnetic, so that you can leave it on the metallic case of the lamp.

HOW TO USE "F" BUTTON SWITCH - pic. 2	
Double Switch	Dimmer
CLICK → 100% ON Full light on	CLICK → ON On
↓	↓
CLICK → 50% ON Half light on	PUSHING Modulate light
↓	↓
CLICK → OFF Light Off	CLICK → OFF Off

Daphine Led Terra, cod. 02L, comes with a footswitch to turn the light on and off.

Light fitting with wiring type Y: if the feeding cable results damaged, it must be replaced by the manufacturer, by an authorized after sales service or by a qualified technician, in order to avoid any danger.

**Carefully read the instructions before assembling the light fitting which is guaranteed safe and reliable when it has been correctly installed and properly used. We recommend to conserve the instructions.**

**GARANTEE** This light fitting is guaranteed under the conditions in force in the Country of sale. For claims under guarantee, the sales receipt must be shown.



F

Lampe en acier avec bras articulé et pivotant, la tête peut tourner à 360°, la source lumineuse est une led de puissance de 7,9W - 3000K gérée par un interrupteur qui offre deux possibilités: soit l'on a trois intensités pré définies (éteint 0%, intermédiaire 50% ou pleine puissance 100%) soit utilisation en temps que variateur (de 0 à 100%).

La consommation énergétique maximum de la lampe est de 13,5W.

III Classe d'isolation III

L'appareil présente un réduit risque photobiologique dans des conditions normales d'utilisation (Risque Groupe 1 selon EN62471:2008). Emploi à l'intérieur exclusivement.

MONTAGE DE LA BASE (Daphine Led Terra cod. 02L)

Img. 1: •Pour le montage de la base utiliser les vis "A" et écrous "B" contenues dans l'emballage comme indiqué sur le schéma.

•Appliquer les feutres "C" contenus dans le petit sac plastique.

MONTAGE DE LA FICHE D'ALIMENTATION

Img. 3: •Enfilez le jack "G" dans son emplacement "H", Attention: la rainure "I" doit correspondre avec la dent "L". Après cela, tournez le jack en sens horaire de 90°. •Choisissez la fiche la plus appropriée pour le voltage de votre réseau d'électricité: "M" - "N" - "O", enfiler-le dans son emplacement "P" à fonds.

CONFIGURATION ALLUMAGE

Il est possible d'avoir deux type de commande pour utiliser la Daphine: Double Interrupteur (éteint/intermédiaire/allumé) ou Variateur.

Img. 2: •Insérer la clé "D" (qui se trouve fixé dans sur le carton d'emballage interne) dans le trou "E" en agissant sur micro-interrupteur à l'intérieur. •La clé "D" est aimantée, on peut l'accrocher sur le boîtier

métallique de la lampe quand on ne l'utilise pas.

Table with 2 columns: Double Interrupteur and Variateur. It details the button click sequence for turning the lamp on, adjusting brightness, and turning it off.

Le modèle Daphine Led Terra, cod. 02L, a un interrupteur à pied qui permet d'allumer et éteindre la lampe. Appareil avec câblage de type Y: en cas où le câble d'alimentation s'aurait abîmé, celui-ci doit obligatoirement être remplacé par le fabricant, par votre service d'assistance ou par des professionnels experts afin d'éviter toute sorte de dangers.

La sécurité d'emploi de cette lampe est soumise à l'observation de ces instructions et il est donc conseillé de les conserver. GARANTIE Les conditions de garantie sont celles en vigueur dans le Pays dans lequel l'achat a été effectué. La garantie ne sera appliquée que sur présentation de la facture d'achat.



E

Lámpara de acero con un brazo móvil y ajustable, la cabeza puede girar 360°, la fuente de luz es un powerled de 7,9 W - 3000K controlado por un interruptor que se puede configurar en dos modos: encendido/media luz/off o dimmer. Consumo máximo de energía de la lámpara es de 13,5 W.

III Ejecución en clase de aislamiento III

El aparato presenta un riesgo fotobiológico reducido en condiciones normales de uso (Grupo de riesgo 1 según EN62471:2008). Aparato idóneo solo para interiores.

MONTAJE BASE solo por modelo Daphine Led Terra cod. 02L

Img. 1: • Para el montaje de la base usar los tornillos "A" y las tuercas "B" contenidos en la bolsa, procediendo como se indica en el esquema. •Aplicar las piezas de fieltro "C" en dotación.

MONTAJE DE LA FICHA DE ALIMENTACIÓN

Img. 3: •Enfilar el jack "G" en su emplazamiento "H", Cuidado: la ranura "I" tiene que corresponder con el diente "L". Luego, girar el jack en el sentido de las agujas del reloj, de 90°.

•Escoger la ficha más apropiada par el voltaje de su red eléctrica: "M" - "N" - "O", enfilarla en su emplazamiento "P".

OPERACIÓN DE AJUSTE

Es posible cambiar entre dos modos diferentes de uso de Daphine: Interruptor doble (on/media luz/off) o Dimmer.

Img. 2: •Inserte la llave suministrada "D" en el orificio "E" para actuar en el interior microinterruptor. •La llave "D" está equipado con un imán, cuando no está en uso se puede acoplar a la carcasa metálica de la lámpara.

Table with 2 columns: Interruptor doble and Dimmer. It details the button click sequence for turning the lamp on, adjusting brightness, and turning it off.

El modelo Daphine Led Terra cod. 02L, hay un interruptor de pie que permite el encendido y el apagado.

Aparato con cableado de tipo Y: de ser este estropeado, tiene que ser reemplazado por el fabricante, por un servicio de asistencia autorizado o por un tecnico profesional, para evitar peligros.

La seguridad del aparato está garantizada con la observancia de estas instrucciones, por lo tanto se recomienda conservarlas. GARANTIA Para este aparato, rigen las condiciones de garantía vigentes en el País de venta. Para disfrutar de las condiciones de garantía, es necesario presentar el recibo de compra.



AVVERTENZE PER LA SICUREZZA D'UTILIZZO

L'apparecchio di illuminazione che avete acquistato è costruito secondo le vigenti normative di sicurezza europee ed è stato collaudato e certificato da un Istituto qualificato.

L'utilizzo sicuro di apparecchi elettrici con parti ad elevata temperatura richiede, oltre alla normale prudenza, l'osservanza delle seguenti istruzioni.

Leggere attentamente e conservare le istruzioni allegate all'apparecchio per future necessità.

Si consiglia di far installare l'apparecchio da personale specializzato.

Non usare l'apparecchio per usi impropri non previsti dal normale utilizzo secondo la tipologia per la quale è stato progettato.

Non montare lampadine (se presenti) di potenza superiore o diverso tipo da quelle indicate nelle istruzioni di montaggio e sulle etichette apposte sull'apparecchio stesso.

Per sostituire la lampadina (se presente) o pulire l'apparecchio SI DEVE:

- a) staccare la spina se l'apparecchio ne è munito o togliere la tensione elettrica dell'impianto;
b) lasciare raffreddare completamente la lampadina e l'apparecchio prima di toccarlo con mani.

NON PULIRE MAI l'apparecchio acceso o ancora caldo.

NON UTILIZZARE liquidi infiammabili per la pulizia.

Tenere presente che le parti in vetro, lampadina compresa, possono rompersi costituendo frammenti taglienti, pertanto usare molta cautela nel maneggiarli.

Non installare apparecchi in zone ove possano facilmente essere urtati, in particolar modo tenerli lontano dalla portata dei bambini.

Non montare l'apparecchio troppo vicino a materiali facilmente infiammabili come tende o altro e non coprire l'apparecchio impedendone il raffreddamento.

Non consentire ai bambini di giocare con l'apparecchio.

Se il cavo di alimentazione risultasse (se presente) danneggiato o si verificassero altri guasti o funzionamenti anomali, far riparare l'apparecchio da un punto vendita Lumina.

ANWEISUNGEN FÜR DEN SICHEREN GEBRAUCH

Das erworbene Beleuchtungsgerät ist gemäß den derzeit geltenden Europäischen Sicherheitsnormen konstruiert worden und wurde von einem qualifizierten Institut geprüft.

Der sicherer Gebrauch von elektrischen Geräten mit Teilen in erhöhter Temperatur, verlangt neben der gewöhnlichen Vorsicht, die Beachtung der folgenden Anweisungen:

Die dem Gerät beigefügte Gebrauchsanweisungen genau durchlesen und für zukünftige Bedarfsfälle aufheben.

Es wird empfohlen, das Gerät durch qualifiziertes Personal installieren zu lassen.

Das Gerät nicht für unangebrachte Zwecke nutzen, die nicht zum normalen Gebrauch zählen, gemäß der Typologie für welche es geplant wurde.

Keine Leuchtmittel (falls vorhanden) mit höherer Stärke oder anderen Typs verwenden, als in den Anweisungen und Beschriftungen auf dem Gerät selber angegeben.

Um das Leuchtmittel (falls vorhanden) auszuwechseln oder das Gerät zu reinigen muß man:

- a) Stecker ausziehen oder Spannung unterbrechen.
b) Das Leuchtmittel und das Gerät vollständig erkalten lassen, bevor es mit den Händen berührt wird.

Nie das eingeschaltete oder warme Gerät reinigen.

Keine brennbaren Flüssigkeiten zum Reinigen benutzen.

Zur Kenntnis nehmen, daß die Glasteile, Leuchtmittel eingeschlossen, zerbrechen können und dadurch scharfe Scherben entstehen können, deshalb sehr vorsichtig damit umgehen.

Nicht an Stellen installieren, wo sie leicht zu stoßen sind, vor allem in Reichweite von Kindern fernhalten.

Das Gerät nicht zu nahe an leicht brennbaren Materialien wie Gardinen oder anderem installieren und das Gerät nicht abdecken um die Abkühlung zu verhindern.

Kindern nicht zulassen, mit dem Gerät zu spielen.

Sollte das Leitungskabel (falls vorhanden) beschädigt sein oder andere Schäden oder abweichendes Funktionieren eintreten, sollte das Gerät bei einem Lumina-Stützpunkthändler repariert werden.

#### REMARKS FOR A SAFE USE

The light fitting that you have purchased has been designed and built according to European security norms in force and is certified by an appointed Institute.

**The safe use of a light fitting embodying high temperature components requires, beyond the necessary attention, to carefully follow these instructions:**

**Read carefully and conserve the instructions for the correct use of the light fitting.**

We suggest to have the fitting installed by a specialized technician.

**Do not** use the light fitting for improper applications, that haven't been foreseen in the project.

**Do not** use bulbs (if any) of higher power than the one specified in the instructions and on the labels stuck on the light fitting.

When cleaning or changing the bulb (if any) of the light fitting, remember to previously unplug the same or switch off the main.

Let the light fitting and the bulb cool down before touching it with the hands.

Moreover, we suggest to remember:

**Never** clean the light fitting when hot or under tension.

**Never** use flammable products to clean the light fitting.

The glass components - bulb included - can break and therefore are **dangerous** if uncaredly handled.

Light fittings should be installed **out of the reach of children** and in such a position where they cannot be hit by anything.

**Do not** install the light fitting too close to flammable materials (curtains, etc.), nor cover it, to prevent the normal cooling.

**Do not** allow children to play with the fitting.

In case of troubles, misworking or damage to the cable (if any), contact your Lumina dealer for checking and repairing.

#### NOTICES POUR LA SÉCURITÉ D'EMPLOI

L'appareil éclairant que vous avez acheté est construit suivant les normes de sécurité en vigueur dans la Communauté Européenne, et il a été testé et certifié par un institut qualifié

**Au bout de l'utilisation plus sûre d'appareils électriques avec des pièces composantes qui dégagent des températures très élevées, il faut observer, outre que la prudence normale, les instructions qui sont reportées ci-dessous:**

**Lisez et conservez (pour toute éventualité à l'avenir) très soigneusement les instructions dont l'appareil est équipé.**

Nous conseillons de faire installer l'appareil par des techniciens spécialisés.

**N'utilisez pas** l'appareil pour des usages impropres c'est à dire qui ne sont pas prévus en base à la typologie pour laquelle il a été projeté.

**Ne montez pas** d'ampoules (si présentes) de puissances supérieures ou de types différents par rapport à ce qui est indiqué dans les instructions de montage et sur les étiquettes portées sur l'appareil même.

Pour remplacer l'ampoule (si présente) ou pour nettoyer l'appareil il faut:

**a)** débrancher la fiche si l'appareil en est muni ou enlever le courant électrique du réseau;

**b)** laisser l'ampoule et l'appareil se refroidir complètement avant des les toucher avec vos mains.

**NE JAMAIS NETTOYER** l'appareil allumé ou encore chaud.

**NE JAMAIS UTILISER** des liquides inflammables pour le nettoyage.

N'oubliez pas que les parties en verre, y compris l'ampoule, peuvent se casser et originer des morceaux tranchants: **il faut donc faire beaucoup d'attention en les manipulant.**

**N'installez pas** les appareils aux endroits où ils peuvent être heurtés, et surtout tenez-les hors de portée des enfants.

**Ne montez pas** l'appareil trop rapproché à des matériaux facilement inflammables, comme les rideaux ou d'autres, et ne couvrez pas l'appareil ce qui en empêcherait le refroidissement.

**Ne permettez pas aux enfants de jouer avec l'appareil.**

Dans le cas où le câble d'alimentation (si présente) s'averait endommagé ou s'ils s'averaient d'autres défauts ou d'anomalies de fonctionnement, faites effectuer la réparation de l'appareil par un revendeur de Lumina.

#### ADVERTENCIA PARA SEGURIDAD DE UTILIZACIÓN

El aparato de iluminación que ha adquirido está construido según la vigente normativa de seguridad europea y ha sido probado y certificado por un conocido Instituto.

**La utilización segura de aparatos eléctricos con partes de elevada temperatura requiere, además de la prudencia normal, la observancia de las siguientes instrucciones.**

**LEER Y CONSERVAR ATENTAMENTE** las instrucciones adjuntas al aparato para necesidades futuras.

Se aconseja hacer instalar el aparato por personal especializado.

**No usar** el aparato para usos improprios no previstos en la normal utilización según la tipología para la cual ha sido proyectado.

**No montar** bombillas de potencia superior (si presentes) o de distinto tipo a las indicadas en las instrucciones de montaje y en las etiquetas pegadas sobre el mismo aparato.

Para sustituir la bombilla (si presentes) o limpiar el aparato **SE DEBE:**

**a)** Quitar el enchufe de la toma eléctrica si el aparato va provisto o cortar la corriente eléctrica de la instalación.

**b)** Dejar enfriar totalmente la bombilla y el aparato antes de tocarlo con las manos.

**NO LIMPIAR NUNCA** el aparato encendido o todavía caliente.

**NO UTILIZAR** líquidos inflamables para la limpieza.

Tener presente que las partes de vidrio, bombilla incluida, pueden romperse constituyendo fragmentos cortantes, por lo tanto ser muy prudentes en su manejo.

No instalar aparatos en zonas donde puedan ser fácilmente golpeados en particular **mantenerlos alejados de los niños.**

**No montar** el aparato demasiado cerca de material fácilmente inflamable como cortinas o similares y no cubrirlo impidiendo su refrigeración.

**No permitir a los niños de jugar con el aparato.**

Si el cable de alimentación (si presentes) resultase dañado o sufriera cualquier otro desperfecto o funcionamiento anormal, hacer reparar el aparato en un punto de venta Lumina.

info@lumina.it

  
**LUMINA**  
www.lumina.it

**LUMINA ITALIA Srl**  
via Casorezzo, 63  
20010 Arluno (MI)  
Tel. +39 02 903752.1  
Fax +39 02 90376655

**LUMINA SCHWEIZ GmbH**  
Bergstrasse 1/3  
CH-4513 Langendorf  
Tel. 032 6821959  
Fax 032 6823338

cod. 4000497



**RAEE**  
**ElektroG**  
**WEEE**  
**DEEE**

cod. 4000456

Istruzioni  
Hinweisungen  
Instructions  
Instrucciones



(I)

**SMALTIMENTO DELL'APPARECCHIO - RAEE** (direttiva comunitaria 2002/96/EC in vigore per le attrezzature elettriche ed elettroniche)



Questo simbolo sul prodotto o sulla confezione indica che a fine vita, il prodotto è un rifiuto che non deve essere smaltito come rifiuto urbano ma deve essere destinato alla raccolta differenziata. È responsabilità dell'utente smaltire questa attrezzatura presso i punti designati per la raccolta di attrezzature elettriche ed elettroniche usate. Per determinare l'ubicazione delle aree pubbliche di raccolta contattare: il comune di residenza, l'ente di raccolta dei rifiuti o chiedere al venditore. Anche il venditore può ritirare il vecchio prodotto acquistandone uno nuovo dello stesso tipo. Lo smaltimento errato può causare danni alle persone e all'ambiente per la possibile presenza di sostanze pericolose. Sono previste sanzioni in caso di smaltimento abusivo dei suddetti rifiuti.

(D)

**PRODUKTENTSORGUNG NACH - ElektroG** (europäischen Richtlinie 2002/96/EG über elektrische und elektronische Geräte)



Dieses Symbol auf dem Produkt oder seiner Verpackung bedeutet, dass dieses Produkt nicht mit dem Hausmüll zusammen entsorgt werden darf. Sie sind verpflichtet, dieses Gerät über eine angegebene Sammelstelle für elektrische bzw. elektronische Geräteabfälle zu entsorgen. Wenn Sie Fragen bzgl. Ihrer nächsten Sammelstelle für solche Abfälle haben, nehmen Sie bitte Kontakt mit den örtlichen Behörden, der Müllentsorgungsorganisation für Ihren Haushalt oder mit dem Geschäft, wo Sie das Produkt gekauft haben, auf. Die falsche Entsorgung kann Menschen und Umwelt schaden. Im Falle von widerrechtlicher Entsorgung o.g. Abfälle ist eine Geldstrafe vorgesehen.

(GB)

**DISCHARGE OF LUMINAIRE - WEEE** (European Directive 2002/96/EC governing used electrical and electronic appliance)



This marking on the product or on its packaging illustrates that this product at its end-life is an electrical waste, and may not be disposed as a normal household waste. You are responsible of the correct disposal of this equipment through a designated waste electrical and electronic equipment collection. To determine the locations for dropping off a WEEE contact your local government office, the waste disposal organisation that serves your house, or the store at which you purchased the product. The store can also withdraw the product. Wrong disposal may cause damages to people and the environment for the possibility of dangerous substances. Sanctions are provided for an illegal disposal of electrical waste.

(F)

**REJET DES DÉCHETS DE CET ÉQUIPEMENT - DEEE** (directive Européenne 2002/96/EC sur la récupération des équipements électriques et électroniques)



Ce symbole sur le produit ou sur son emballage indique que cet équipement ne soit pas jeté avec les déchets municipaux non triés. Le symbole indique que ce produit devrait être jeté séparément des déchets ménagers. Il est de votre responsabilité de vous débarrasser de cet équipement et de tout autre équipement électrique et électronique en vous servant des collecteurs spécifiques désignés par le gouvernement ou les autorités locales. Le rejet des déchets conforme à ces points ainsi que la réutilisation aidera à empêcher de potentielles conséquences négatives pour l'environnement et pour la santé humaine. Pour des informations plus détaillées sur le rejet des déchets de votre vieil équipement, entrez en contact avec vos autorités locales, service des ordures, ou le magasin où vous avez acheté le produit. Le magasin peut reprendre votre vieux équipement si vous un achetez un nouveau du même type. Des sanctions sont prévues en cas de rejet illégal de ce type de déchets.

(E)

**ELIMINACIÓN DEL APARATO - RAEE** (Directiva europea 2002/96/EC que rige los aparados eléctricos y electrónicos)



Esta indicación en el producto o en su embalaje, significa que al fin de su vida útil no se puede tirar a la basura. Es su responsabilidad reciclarlo correctamente, depositándolo en un punto de recogida de equipos eléctricos y electrónicos designado a tal efecto. Para determinar las ubicaciones en las que puede deshacerse de tales residuos eléctricos y electrónicos, póngase en contacto con la oficina gubernamental local, con la organización de residuos que se encarga de recoger la basura doméstica de su zona o con la tienda en la que compró el producto. La tienda también puede quedarse con el producto. No reciclar adecuadamente puede causar daños al medioambiente al existir la posibilidad de vertido de sustancias inadecuadas. Pueden ser multados al respecto.